

Umsetzung des ElektroG

- Funktionen und Schnittstellen des Elektro Altgeräte Registers

Güstrow, 22. September 2005

- **Was war das Ziel der E&E-Industrie?**

- **Was ist entstanden?**

- **Was war das Ziel der E&E-Industrie?**

- **Was ist entstanden?**

Ziel und Aufgabe der „Gemeinsamen Stelle“

Die Stiftung Elektro-Altgeräte Register als „Gemeinsame Stelle“ hat als hoheitlich beliehene Stelle auf der Grundlage des ElektroG das Ziel sicherzustellen, dass **alle** rücknahmeverpflichteten Hersteller / Importeure / Erstinverkehrbringer ihren Verpflichtungen nachkommen.

Die „Gemeinsame Stelle“ (=EAR) hat die Aufgabe, die Verpflichtungen jedes einzelnen Herstellers / Importeurs / Erstinverkehrbringers **festzustellen**, deren Erfüllung zu **überwachen** und ggf. **durchzusetzen**. Die „Gemeinsame Stelle“ sorgt auf Basis des ElektroG für die Festlegung der dafür notwendigen Regeln.

Grundlagen und Funktionen der „Gemeinsamen Stelle“

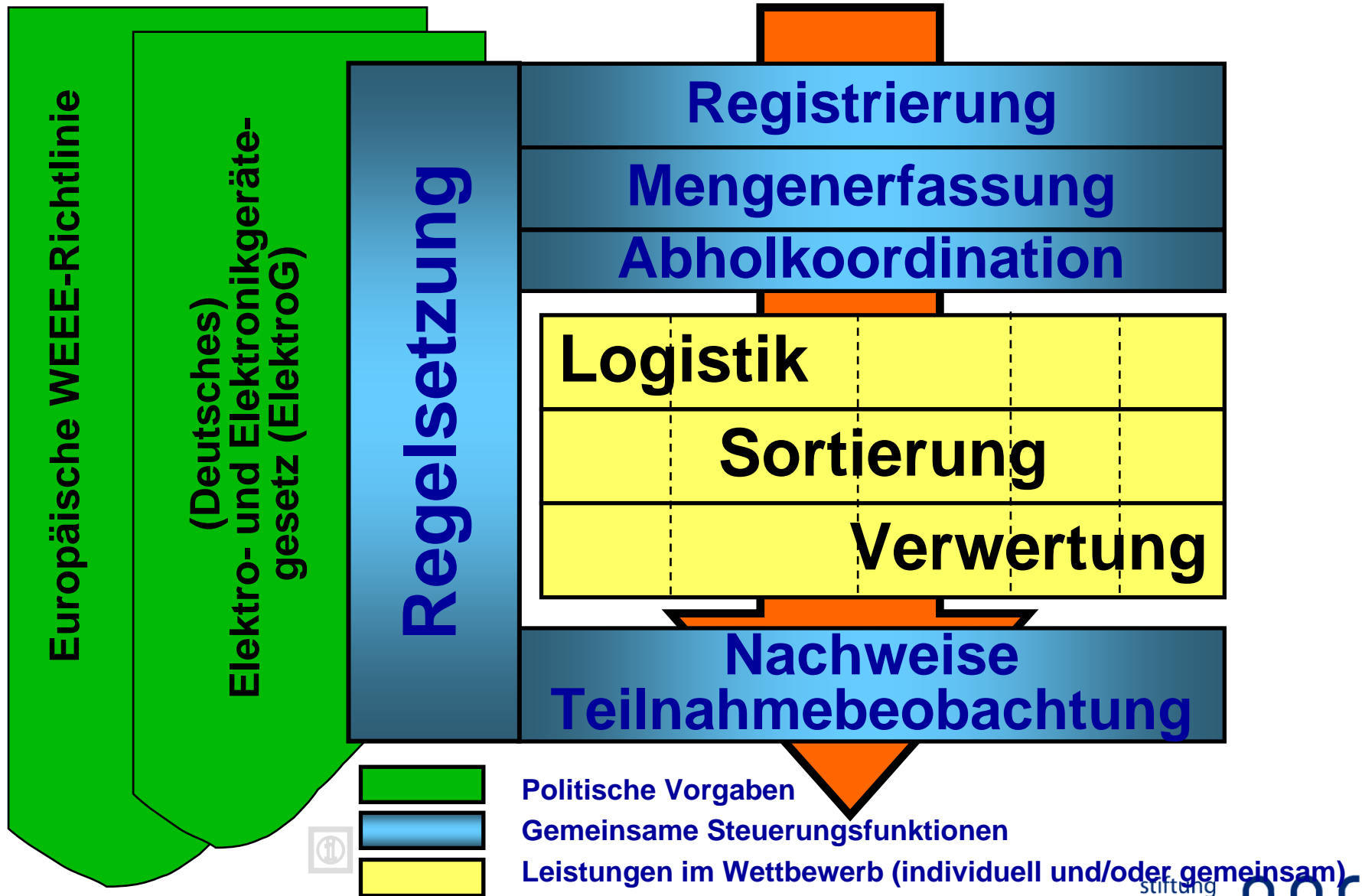

Aufgaben der Stiftung EAR® als “Gemeinsamer Stelle”

- ▶ alle vom ElektroG betroffenen **Hersteller** von Elektro- und Elektronikgeräten **registrieren**
- ▶ **Mengenmeldungen** über die von den Herstellern in Verkehr gebrachten Elektro- und Elektronikgeräte **annehmen**
- ▶ die **Abholung** der bei öRE gesammelten Altgeräte **anordnen**
- ▶ alle **registrierten** Hersteller im Internet **veröffentlichen**
- ▶ die **Mengenströme** entsorgter/wiederverwendeter und verwerteter Altgeräte **dokumentieren**
- ▶ an das **Umweltbundesamt berichten**

Steuerungsfunktionen gemeinsam – operative Entsorgung im Wettbewerb

Strikte Trennung

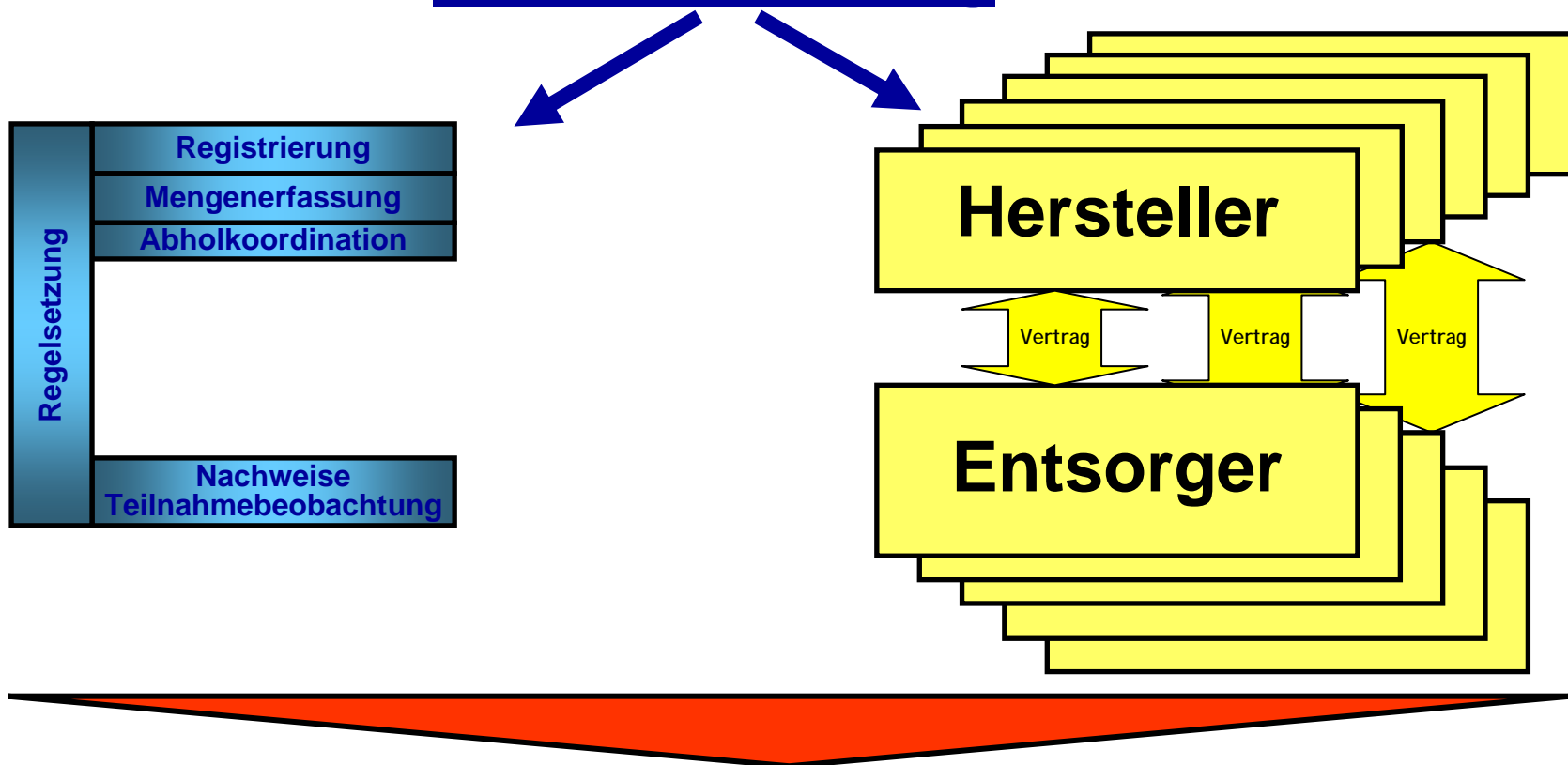

**EAR als „Gemeinsame Stelle“ ist Voraussetzung für
Wettbewerb bei der Entsorgung (=gelber Bereich)**

- **Was war das Ziel der E&E-Industrie?**
- **Was ist entstanden und was ist zu tun?**

ElektroG – Ab wann bestehen welche Pflichten für Hersteller?

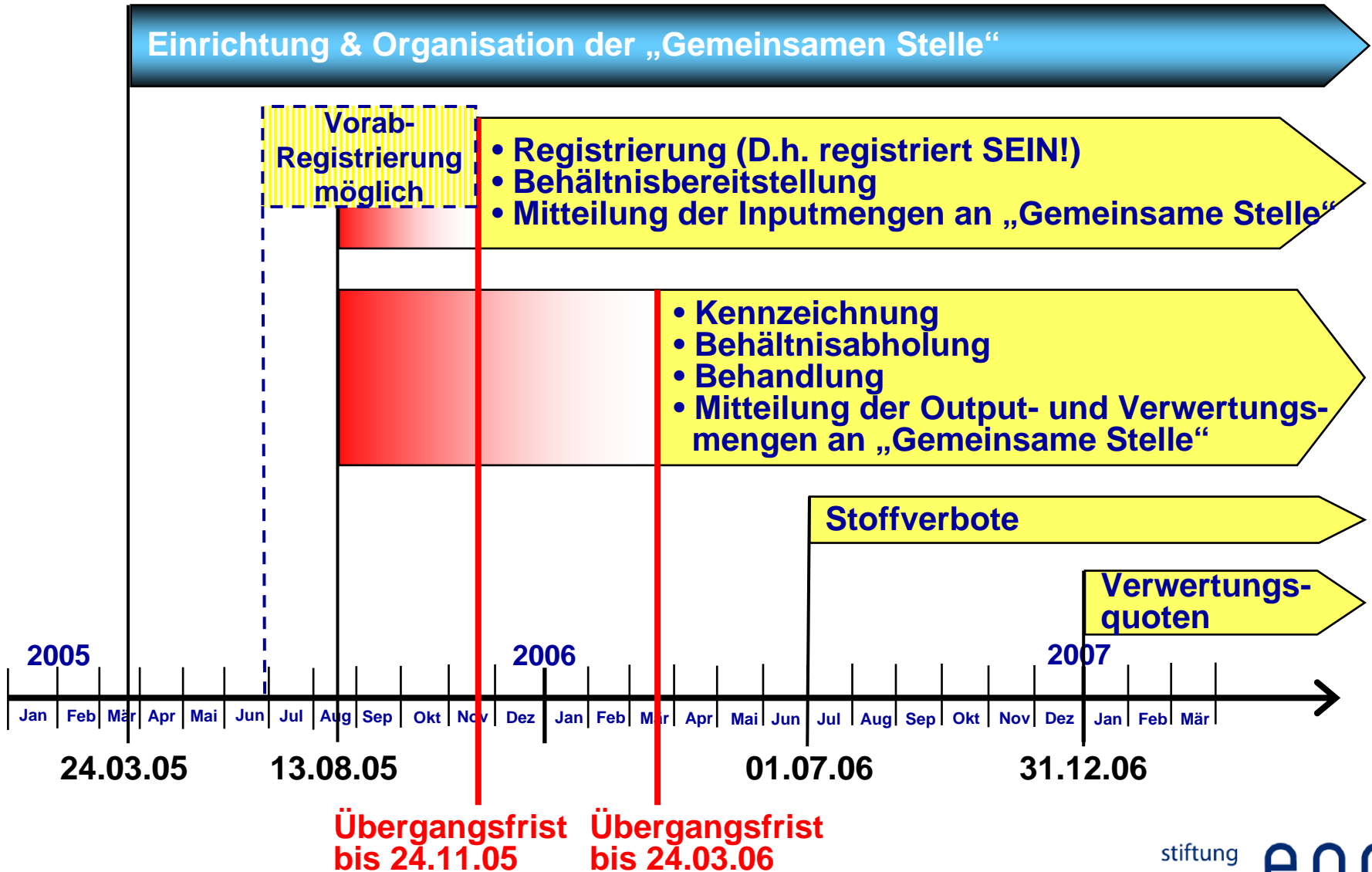

ElektroG – Ab wann bestehen welche Pflichten für Hersteller?

Einrichtung & Organisation der „Gemeinsamen Stelle“

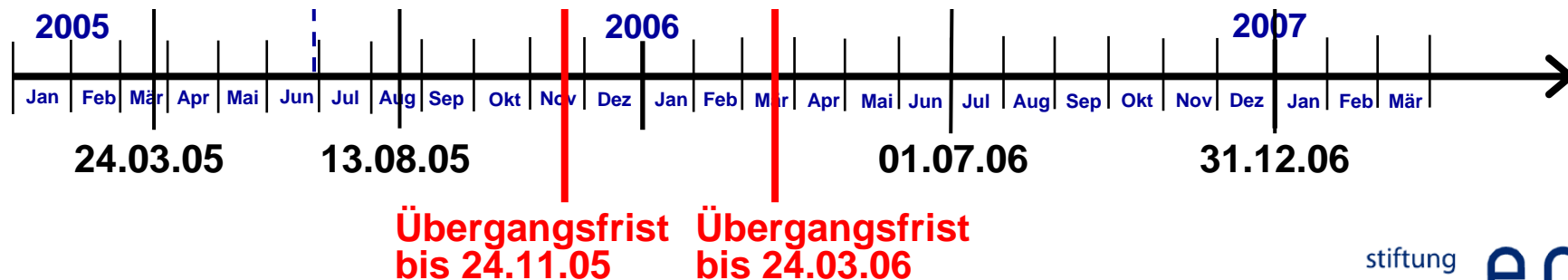

Organisation der „Gemeinsamen Stelle“

Fachaufsicht durch UBA

Elektro-Altgeräte Register

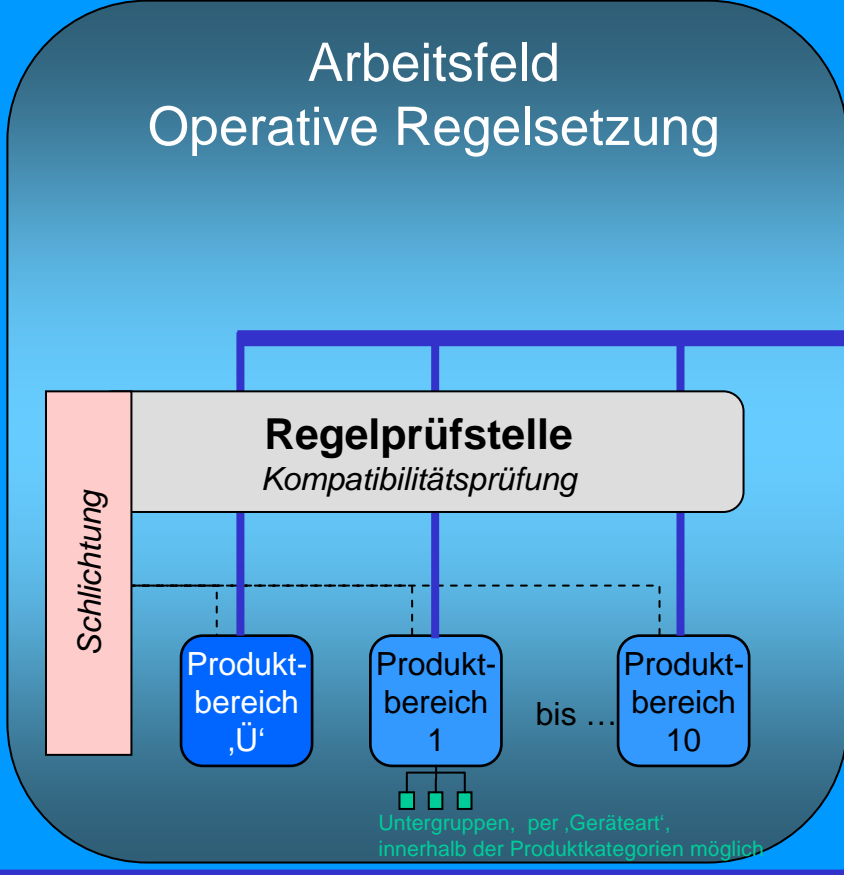

Zugang zu PB/PBÜV: Vertreter aller registrierten Hersteller

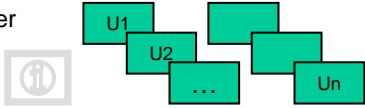

*) „Beleihung“: Übertragung hoheitlicher Befugnisse und Zuständigkeiten auf eine privatrechtliche Einrichtung

Regelsetzung der Produktbereiche

Produktbereich XY (1-10)

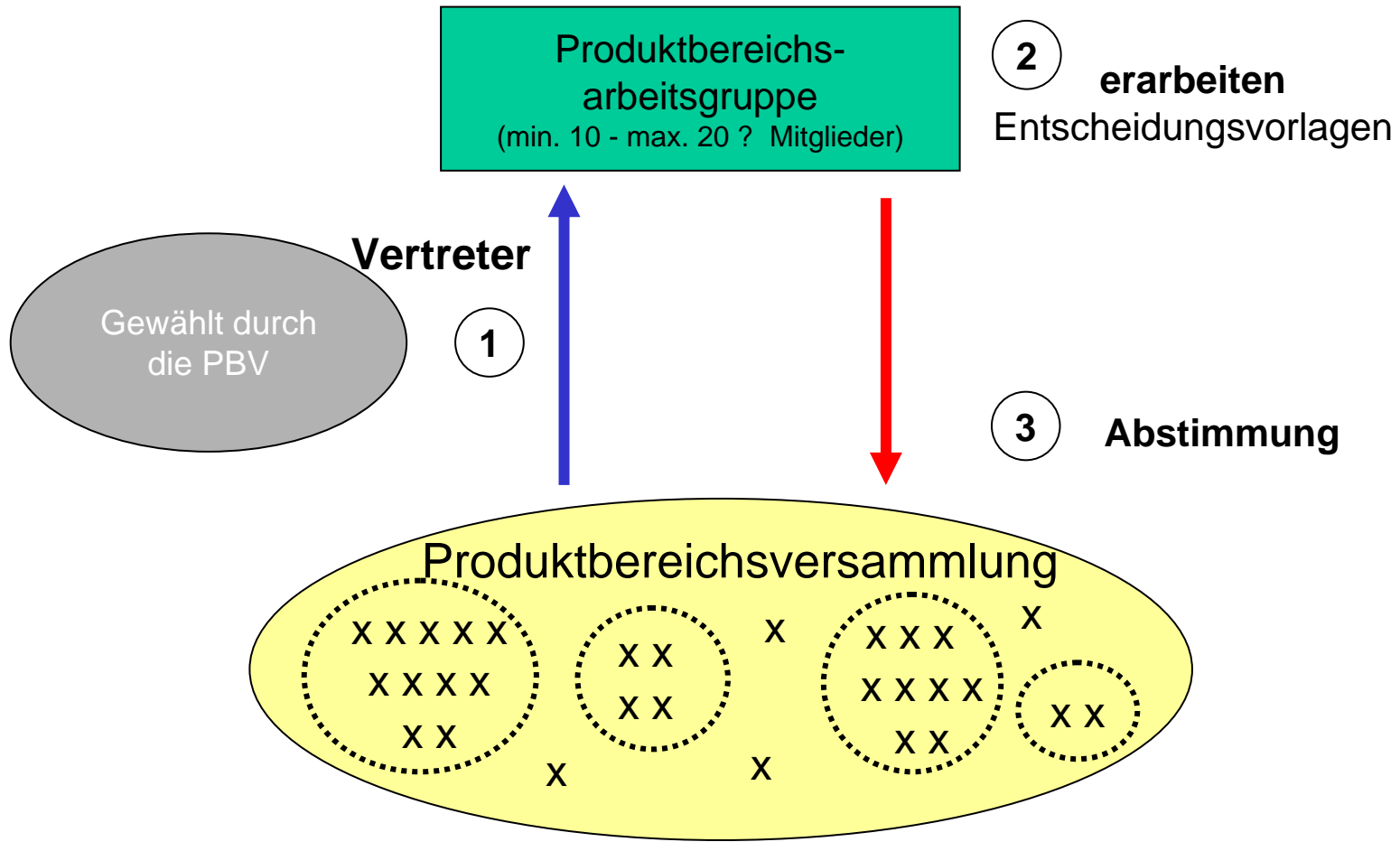

Verhältnismäßig: Große und kleine Unternehmen angemessen vertreten



Die Produktbereiche erarbeiten Empfehlungen für die jeweilige Branche zur Festlegung von z.B.:

- **Definition der Gewichtsermittlung**
- **Festlegung von Gerätearten**
- **Festlegung von b2....-Eigenschaften**
- **Werte für die Garantieermittlung**

Mitwirkungsstruktur im EAR-Konzept

Fachaufsicht durch UBA

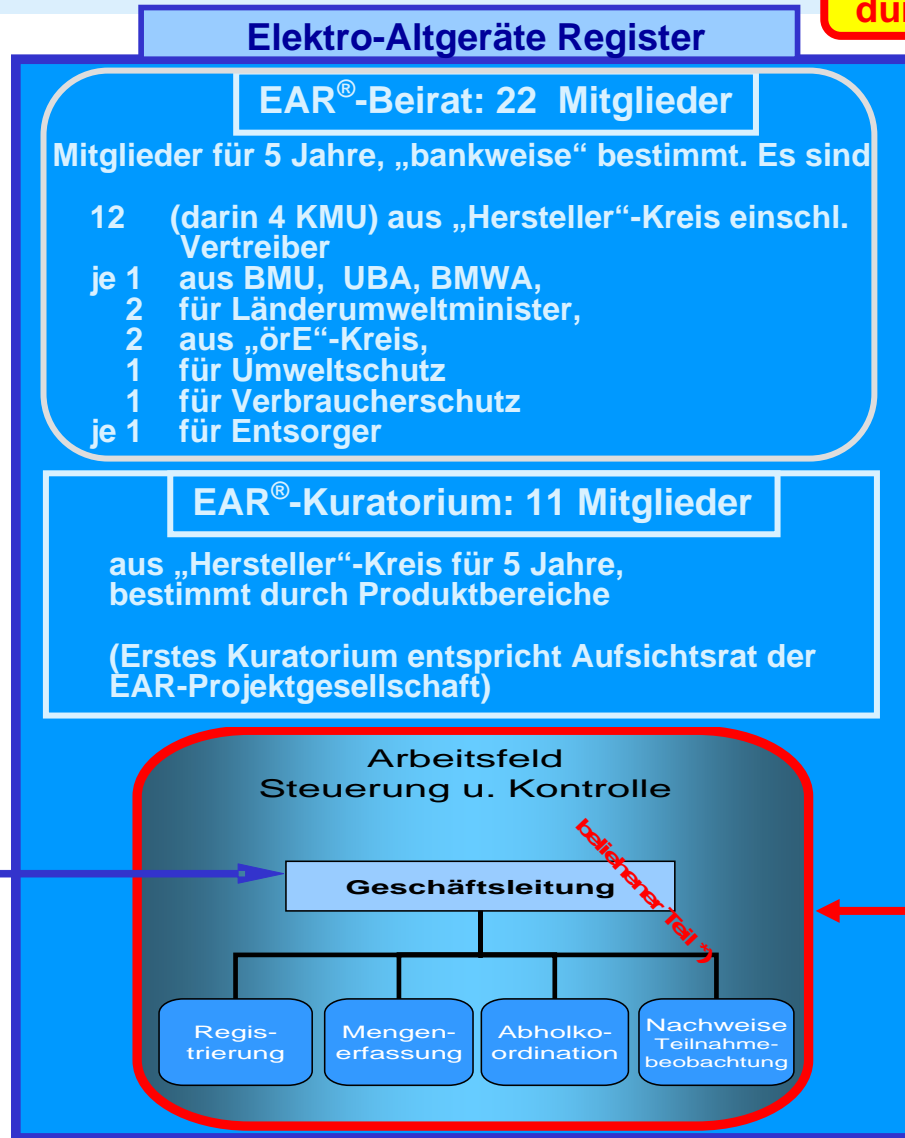
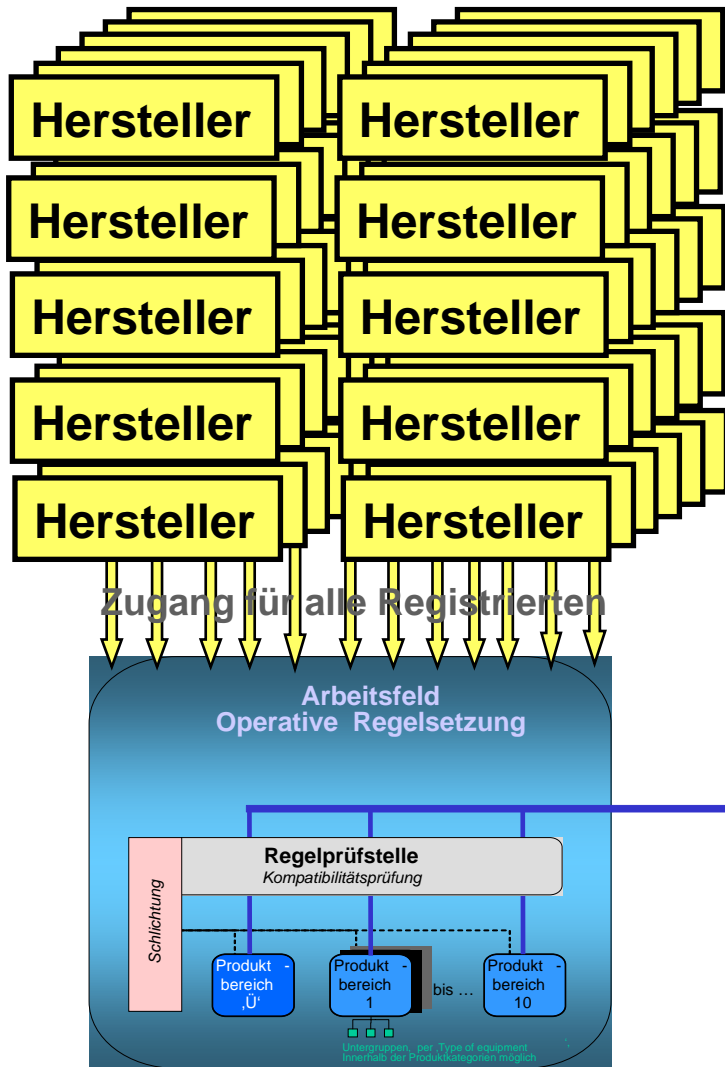

ElektroG – Ab wann bestehen welche Pflichten für Hersteller?

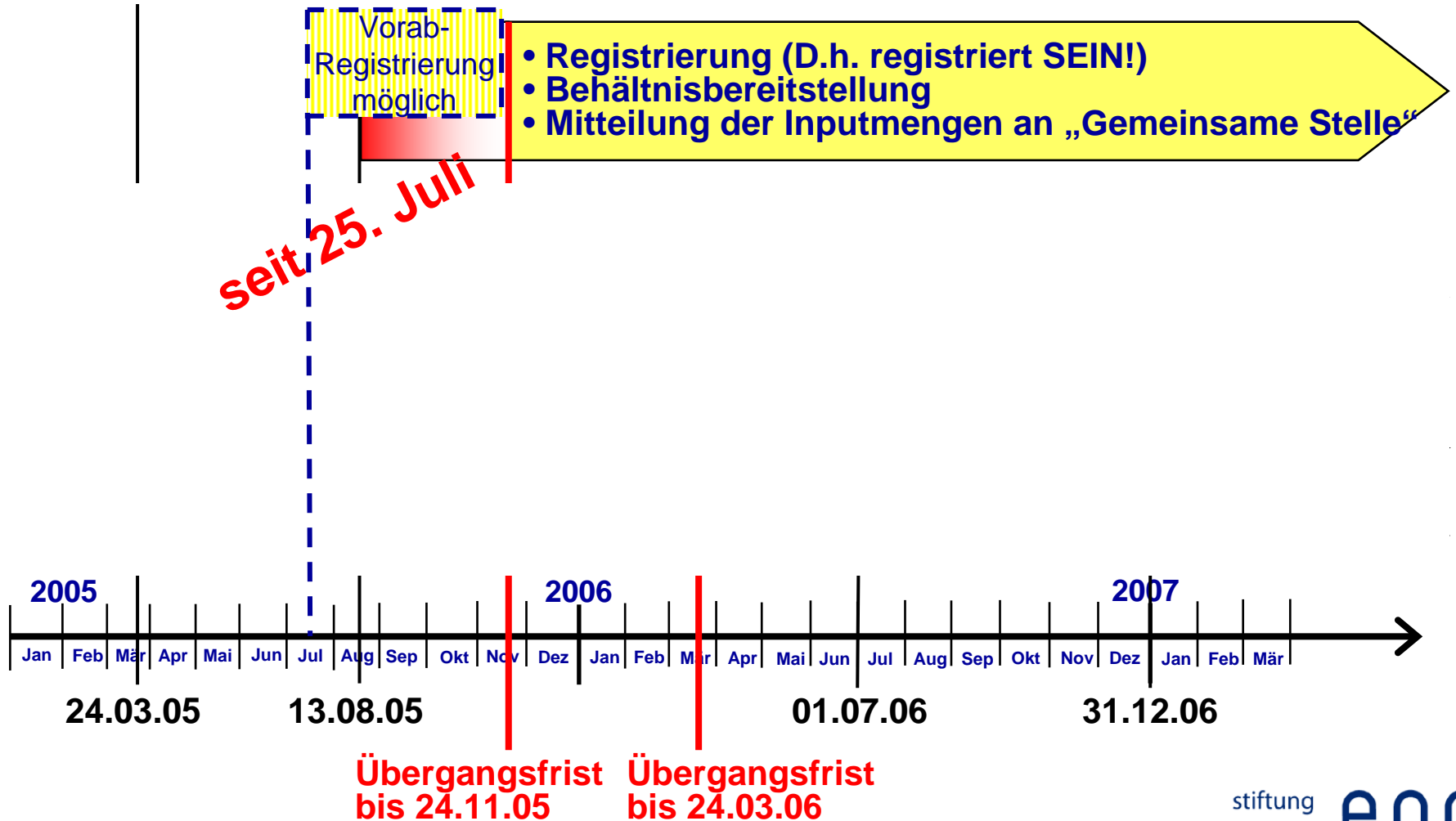

Hilfen zur Vorbereitung der Hersteller

Stiftung Elektro-Altgeräte Register - Stiftung Elektro-Altgeräte Register - Mozilla Firefox

http://www.stiftung-ear.de/

stiftung elektro-altgeräte register® ear

home hersteller öre stiftung-ear regelbuch training

fragen und antworten
neuigkeiten
präsentationen
events
ausschreibung - projekt "handhelds", offenes verfahren

Suche:

DIE STIFTUNG ELEKTRO-ALTGERÄTE REGISTER

ist die "Gemeinsame Stelle der Hersteller" im Sinne des Elektro- und Elektronikgerätegesetzes ("ElektroG"). Mit Beleihungsbescheid vom 06. Juli 2005 wurde der Stiftung Elektro-Altgeräte Register die Wahrnehmung hoheitlicher Aufgaben gemäß § 17 ElektroG übertragen.

Beleihungsbescheid

AUFGABEN DER GEMEINSAME STELLE

Mit der Beleihung agiert die Gemeinsame Stelle für die vom Umweltbundesamt ("zuständige Behörde") übertragenen Aufgaben und Befugnisse hoheitlich. Dazu gehören die Registrierung der Hersteller, der Erlass von Abholanordnungen, die Anordnung der Bereitstellung von Behältnissen wie auch der Vollzug dieser Verwaltungsakte.

Die Wahrnehmung dieser Aufgaben und Befugnisse bedingt, dass EAR weder fachspezifische noch rechtliche Beratungen leisten darf. Neben der im ElektroG wie im Beleihungsbescheid geforderten Neutralität ist auch das für behördliches Handeln zwingende Rechtsberatungsgesetz maßgebend. Wir müssen Sie deshalb bitten, sich mit Fragen an die beratenden Berufe zu wenden.

SIE WOLLEN IHRE REGISTRIERUNG VORBEREITEN?

Alle Voraussetzungen und nötigen Schritte finden Sie im

Fahrplan zur Registrierung

und in der

Hilfe rund um den Garantienachweis

PREPARED FOR REGISTRATION?

Find usefull information here:

DOWNLOAD

ElektroG (16. März 2005) mehr ...

DOWNLOAD

Kostenverordnung zum Elektro- und Elektronikgerätegesetz (ElektroGKostV) und Begründung dazu mehr ...

DOWNLOAD

ElektroG (March 23, 2005) - Electrical and Electronic Equipment Act (English) mehr ...

DOWNLOAD

ElektroGKostV - Cost Ordinance on the Electrical and Electronic Equipment Act (English) mehr ...

VERANSTALTUNGEN

06.09.2005 in Chemnitz
12.09.2005 in Hannover
13.09.2005 in Gera
19.09.2005 in Freiburg

NEUES TRAININGSKONZEPT!

mehr ...

Vorbereitungen der Hersteller

Vorab-
Registrierung
möglich

- **Registrierung** (D.h. registriert SEIN!)
- **Behältnisbereitstellung**
- **Mitteilung der Inputmengen** an „Gemeinsame Stelle“

➤ Produkte

- ◆ **Betroffenheit** sowie ggf. b2c- / b2b-Eigenschaft klären
- ◆ **den Gerätearten** entspr. **Regelsetzung** zuordnen
- ◆ **Nettogewicht** ermitteln bzw. aus Regeln übernehmen
- ◆ **Ggf. Entsorgungskosten** abschätzen

➤ **Garantie** (nur für b2c-Geräte)

- ◆ **Umfang ermitteln**
- ◆ **Art festlegen und abschließen**
- ◆ **Ggf. Garantiesystem beitreten**



➤ **Entsorgung** (für b2b-Geräte nur, wenn nicht bilateral anders geregelt)

- ◆ **Leistung definieren und organisieren (vergeben oder Selbsteintritt)**

➤ **Meldeabläufe organisieren**

Hilfen zur Vorbereitung der Registrierung

Stiftung Elektro-Altgeräte Register - Registrierungspflicht für Hersteller von Elektro- und Elektronikgeräten - Mozilla Firefox

http://www.stiftung-ear.de/hersteller/

stiftung elektro-altgeräte register® ear

home hersteller öre stiftung-ear regelbuch training

entscheidungshilfe
anwendungsbereich
kostenpflichtige (vorab-)registrierung
festregistrierung
elektronische meldungen
verzeichnis

Suche:

REGISTRIERUNGSPFLICHT FÜR HERSTELLER VON ELEKTRO- UND ELEKTRONIKGERÄTEN
seit 25. Juli

ab dem 24. November 2005 besteht für Hersteller von Elektro- und Elektronikgeräten (§ 3 Abs. 11 und Abs. 12 Satz 2 ElektroG) die Verpflichtung sich registrieren zu lassen, bevor sie Elektro- und Elektronikgeräte in Verkehr bringen (§ 6 Abs. 2 und 3 ElektroG).

Hersteller, die ab diesem Stichtag keine Registrierung besitzen oder deren Registrierung widerrufen ist, dürfen Elektro- und Elektronikgeräte nicht in Verkehr bringen.

Der Registrierungspflicht unterliegen Hersteller von "b2c-" wie auch "b2b-Geräten". Die Unterscheidung und Einteilung der Elektro- und Elektronikgeräte in b2c- und b2b-Geräten ist entscheidend für den Umfang der Pflichten eines Herstellers nach dem ElektroG. Zum Beispiel darf ein Hersteller von b2c-Geräten nur dann registriert werden, wenn er jährlich eine insolvenz sichere Garantie vorlegt.

B2C-GERÄTE:
sind solche Geräte, die in privaten Haushalten genutzt werden können.

B2B-GERÄTE:
sind solche Geräte, die ausschließlich in anderen als privaten Haushalten genutzt werden.

[Fahrplan zur Registrierung \(333KB\)](#)
[Roadmap to Registration with the German National Register \(EAR\) \(579KB\)](#)
[Termine für Herstellerpflichten \(25KB\)](#)

IMPRESSUM - DISCLAIMER - SEITE DRUCKEN © 2005 by EAR. EAR ist eine eingetragene Marke.

Fertig

Start Deleted Items - Micro... Microsoft ActiveSync Stiftung Elektro-Altge... Microsoft PowerPoint ... DE 20:17 stiftung elektro-altgeräte register® ear

Registrierung über Eingabemasken im Internet

Vorab-
Registrierung
möglich

- **Registrierung** (D.h. registriert SEIN!)
- **Behältnisbereitstellung**
- **Mittellung der Inputmengen an „Gemeinsame Stelle“**



Erstregistrierung Hersteller/Firmenst
Name: PC Systemhaus GmbH
Marke: PC_one_and_best
Strasse: Waldallee 201
PLZ-Ort: 80001 Mün
Land: Deutschland
Bundesland: Bayern
Internet. Vorwa
Telefonnummer: +49 89
Faxnummer: +49 89
Begin des Geschäftsjahres (Monat):
Ende des Geschäftsjahres (Monat):
eMail-Adresse: info@pc_one.de
Web-Adresse: www.pc_one.de

stiftung elektro-altgeräte register® ear

Hersteller
Übergabestelle
Veröffentlichung
Ende

Unter: <http://www.stiftung-ear.de>
Seit 1. März
Seit 25. Juli
Testregistrierung
Vorab-Registrierung

Hersteller

**EDV-System basiert auf
Internettechnologien**

Inhalt der Registrierung

Vorab-
Registrierung
möglich

- **Registrierung** (D.h. registriert SEIN!)
- **Behältnisbereitstellung**
- **Mittellung der Inputmengen** an „Gemeinsame Stelle“

Hersteller meldet (ggfs. je Marke) für jede
Produktkategorie (ggfs. für jede Geräteart)



- **Mengen** (t oder Stck) in Verkehr gebrachter Geräte
- Stellt eine **Garantie** (nur für b2c) oder macht ausschließlich gewerbliche Nutzung glaubhaft (b2b)
- Stellt **Abholer-/Entsorgernachweis** (sichert sach- und ordnungsgemäßes Vorgehen, nur für b2c)



Registrierung nach Prüfung



1. **Haushaltsgroßgeräte**
 2. **Haushaltskleingeräte**
 3. **IT- und Telekomm.-geräte**
 4. **Unterhaltungselektronik**
 5. **Beleuchtungskörper**
 6. **Elektr. und elektron. Werkzeuge**
 7. **Spielzeug, Sport- und Freizeitgeräte**
 8. **Medizinische Geräte**
 9. **Überwachungs-, Kontrollinstrumente**
 10. **Automatische Ausgabegeräte**
- i.d.R. b2c
- i.d.R. b2b

Beispiele für Gerätearten (§ 3 Abs. 2 ElektroG)



Kategorie 3: Geräte der Informations- und Telekommunikationstechnik (Auszug)

Geräteart (ToE)	Beispiele für zugehörige Geräte und Produkte
5.1.1 'Persönliche' Datenverarbeitung	
Produkte und Geräte zur Erfassung, Speicherung und Verarbeitung von Daten mit elektronischen Mitteln	
	PC (Desktop, Tower, ...), Server
	Notebook
	elektronische Notizbücher, Nachschlagewerke
	Tastatur
	Maus
	Zusatzgeräte im PC-Bereich (z.B. Laufwerke, Scanner, Netzteile, Ladegeräte, Docking-Station, PC-Lautsprecher, ...)
	Taschenrechner
	LCD-Projektoren
	andere Geräte der Präsentationstechnik
	andere Produkte und Geräte zur Erfassung, Speicherung und Verarbeitung von Daten mit elektronischen Mitteln
5.1.2 'Persönliches' Drucken von Daten und Übermittlung gedruckter Daten	
Produkte und Geräte zum Ausdrucken von Daten und zur Übermittlung gedruckter Daten	
	Drucker
	Kopierer
	Zusatzgeräte im Bereich Drucken/Kopieren (Sortiereinrichtungen, automatische Einzüge,)
	Schreibmaschinen
	Faxgeräte

Behälterorganisation in Arbeit

Vorab-
Registrierung
möglich

- Registrierung (D.h. registriert SEIN!)
- **Behältnisbereitstellung**
- Mitteilung der Inputmengen an „Gemeinsame Stelle“

Unter Führung der kommunalen Spitzenverbände sowie ZVEI und Bitkom erarbeitete eine Arbeitsgruppe von Praktikern der öre sowie der Hersteller die Anforderungen an Übergabestellen.

Ziel ist es Standards für Übergabestellen zu definieren.

Die Ergebnisse liegen bei den kommunalen Spitzenverbänden zum Abruf vor.

Meldepflichten der Hersteller [in Mg bzw. Stck]

Vorab-
Registrierung
möglich

- Registrierung (D.h. registriert SEIN!)
- Behältnisbereitstellung
- Mitteilung der Inputmengen an „Gemeinsame Stelle“

- | | |
|----------------------------|-------------------------|
| ◆ Jährlich Gesamtinput | << Wirtschaftsplan |
| ◆ Monatlich Input* | << Warenwirtsch.System |
| ◆ Laufend Eigenrücknahmen* | << Entsorger/Logistiker |
| ◆ Laufend Abholungen* | << Entsorger/Logistiker |

* elektronische Meldungen möglich

ElektroG – Ab wann bestehen welche Pflichten für Hersteller?

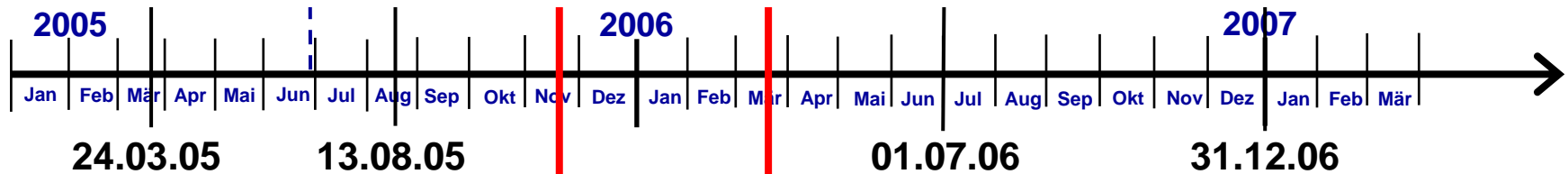

Übergangsfrist bis 24.11.05 **Übergangsfrist bis 24.03.06**

Kennzeichnungspflicht für E&E-Geräte

- Kennzeichnung
- Behältnisabholung
- Behandlung
- Mitteilung der Output- und Verwertungsmengen an „Gemeinsame Stelle“

§ 7 ElektroG

- ◆ Herstelleridentität
- ◆ Symbol nach Anhang II (nur für b2c-Geräte)
- ◆ Nach dem 13.8.2005 in Verkehr gebracht

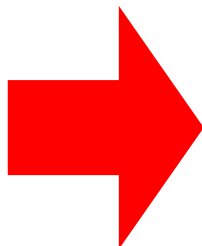

Anbringung auf dem Gerät sichtbar, erkennbar, dauerhaft

DIN EN 50419

XYZ

Warenzeichen

oder
Handelsmarke
oder
Registrierungsnummer

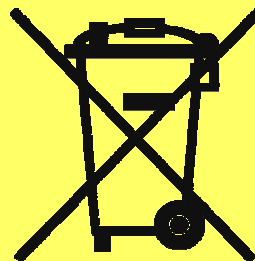

kombiniertes Symbol

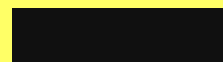

oder
Datum der Herstellung/
Inverkehrbringung

Kommunen stellen fünf Sammelgruppen bereit

- Kennzeichnung
- Behältnisabholung
- Behandlung
- Mitteilung der Output- und Verwertungsmengen an „Gemeinsame Stelle“

**1.)
Haushalt-
Großgeräte,**

**große
Hauswärmetechnik
und**

**10.)
Automatische
Ausgabegeräte**

**1.)
Kältegeräte**

**5.)
Entladungs-
lampen
Stab und
Kompakt**

**3.)
IT- und
TK-
Geräte**

**3.) 4.)
Bildröhren
TV
Monitore**

**4.)
Unterhalt.
-elektr.,
Audio,
Video**

**2.) Hs. halt Kleingeräte, Kl. Hauswärmetechnik
6.) Elektro-Werkzeuge, Gartengeräte
7.) Spielzeuge, Sport-, Freizeitgeräte
8.) Medizinische Geräte
9.) Überwachungs- und Kontrollinstrumente**

Beziehungen zwischen den Beteiligten

- Kennzeichnung
- Behältnisabholung
- Behandlung
- Mitteilung der Output- und Verwertungsmengen an „Gemeinsame Stelle“

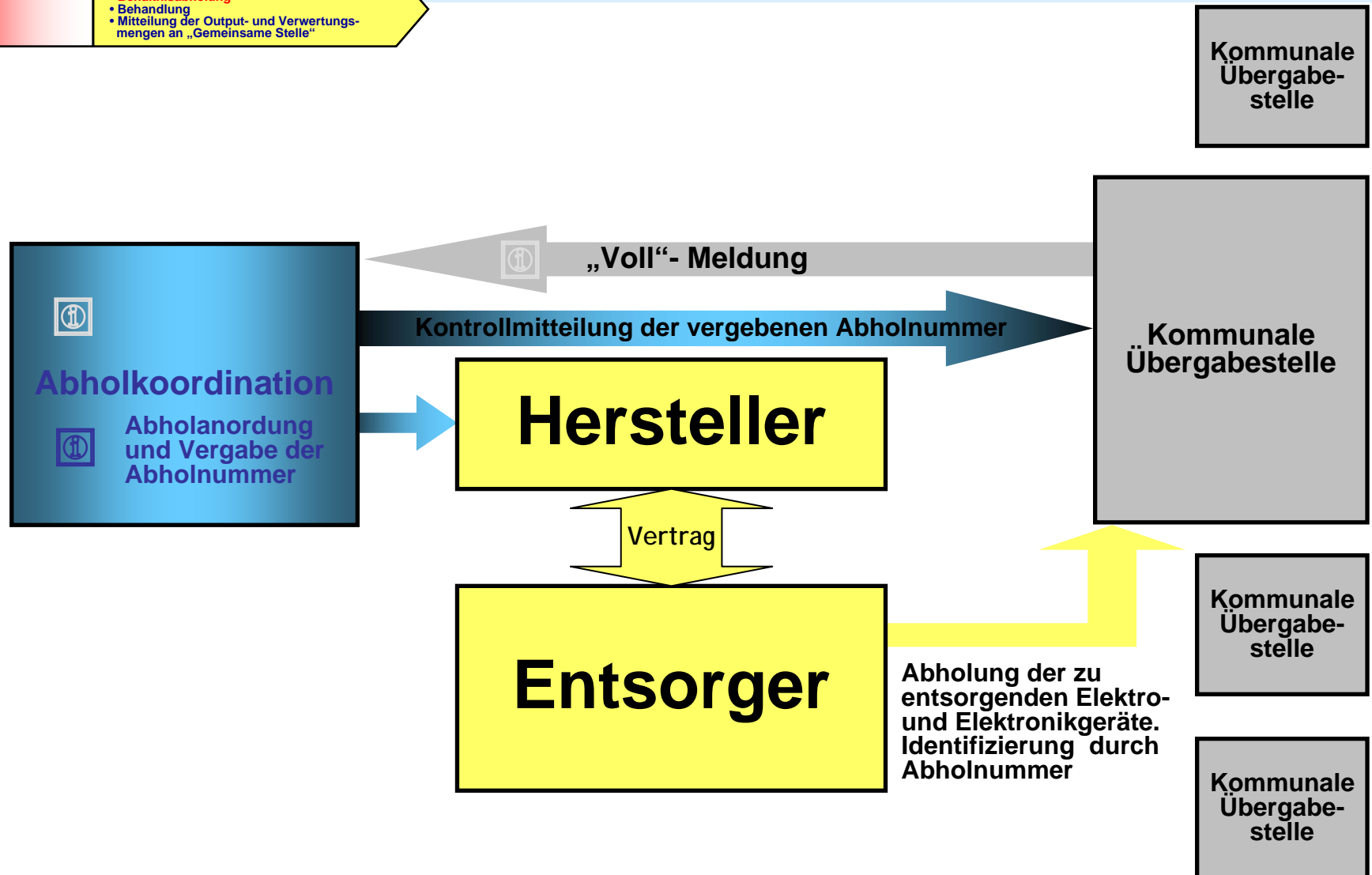

Algorithmus zur Ermittlung von Abholanordnungen



Simulation Verpflichtungen

Datei Ansicht Extras

Absatzanteile

Hersteller	HST-1	HST-2	HST-3	HST-4	HST-5	HST-6	HST-7	HST-8	HST-9	HST-10
Absatzanteil %	44,00	20,00	19,00	5,50	4,80	2,30	2,50	1,40	0,40	0,50

Protokoll

OUTPUT Behälter: Zufall Durchläufe: 5

	Nr.		HST-1	HST-2	HST-3	HST-4	HST-5	HST-6	HST-7	HST-8	HST-9	HST-10
Verpflichtung (6)			6.1600	2.8000	2.6600	0.7700	0.6720	0.3220	0.3500	0.1960	0.0560	0.0700
Über-/Untererfüllung (6)			1.1600	-0.2000	-3.3400	0.7700	0.6720	0.3220	0.3500	0.1960	0.0560	0.0700
Absatzanteil %	4	HST-1	44,00	20,00	19,00	5,50	4,80	2,30	2,50	1,40	0,40	0,50
Verpflichtung (3)			7.4800	3.4000	3.2300	0.9350	0.8160	0.3910	0.4250	0.2380	0.0680	0.0850
Über-/Untererfüllung (3)			-0.5200	0.4000	-2.7700	0.9350	0.8160	0.3910	0.4250	0.2380	0.0680	0.0850
Absatzanteil %	5	HST-4	44,00	20,00	19,00	5,50	4,80	2,30	2,50	1,40	0,40	0,50
Verpflichtung (5)			9.6800	4.4000	4.1800	1.2100	1.0560	0.5060	0.5500	0.3080	0.0880	0.1100
Über-/Untererfüllung (5)			1.6800	1.4000	-1.8200	-3.7900	1.0560	0.5060	0.5500	0.3080	0.0880	0.1100
Absatzanteil %	6	HST-1	44,00	20,00	19,00	5,50	4,80	2,30	2,50	1,40	0,40	0,50
Verpflichtung (2,5)			10.7800	4.9000	4.6550	1.3475	1.1760	0.5635	0.6125	0.3430	0.0980	0.1225
Über-/Untererfüllung (2,5)			0.2800	1.9000	-1.3450	-3.6525	1.1760	0.5635	0.6125	0.3430	0.0980	0.1225
Absatzanteil %	7	HST-2	44,00	20,00	19,00	5,50	4,80	2,30	2,50	1,40	0,40	0,50
Verpflichtung (5)			12.9800	5.9000	5.6050	1.6225	1.4160	0.6785	0.7375	0.4130	0.1180	0.1475
Über-/Untererfüllung (5)			2.4800	-2.1000	-0.3950	-3.3775	1.4160	0.6785	0.7375	0.4130	0.1180	0.1475
Absatzanteil %	8	HST-1	44,00	20,00	19,00	5,50	4,80	2,30	2,50	1,40	0,40	0,50
Verpflichtung (5)			15.1800	6.9000	6.5550	1.8975	1.6560	0.7935	0.8625	0.4830	0.1380	0.1725
Über-/Untererfüllung (5)			-0.3200	-1.1000	0.5550	-3.1025	1.6560	0.7935	0.8625	0.4830	0.1380	0.1725
Absatzanteil %	9	HST-5	44,00	20,00	19,00	5,50	4,80	2,30	2,50	1,40	0,40	0,50
Verpflichtung (3)			16.5000	7.5000	7.1250	2.0625	1.8000	0.8625	0.9375	0.5250	0.1500	0.1875
Über-/Untererfüllung (3)			1.0000	-0.5000	1.1250	-2.9375	-1.2000	0.8625	0.9375	0.5250	0.1500	0.1875
Absatzanteil %	10	HST-3	44,00	20,00	19,00	5,50	4,80	2,30	2,50	1,40	0,40	0,50
Verpflichtung (5)			18.7000	8.5000	8.0750	2.3375	2.0400	0.9775	1.0625	0.5950	0.1700	0.2125
Über-/Untererfüllung (5)			3.2000	0.5000	-2.9250	-2.6625	-0.9600	0.9775	1.0625	0.5950	0.1700	0.2125
Absatzanteil %	11	HST-1	44,00	20,00	19,00	5,50	4,80	2,30	2,50	1,40	0,40	0,50
Verpflichtung (6)			21.3400	9.7000	9.2150	2.6675	2.3280	1.1155	1.2125	0.6790	0.1940	0.2425
Über-/Untererfüllung (6)			-0.1600	1.7000	-1.7850	-2.3325	-0.6720	1.1155	1.2125	0.6790	0.1940	0.2425
Absatzanteil %	12	HST-7	44,00	20,00	19,00	5,50	4,80	2,30	2,50	1,40	0,40	0,50
Verpflichtung (2)			22.2200	10.1000	9.5950	2.7775	2.4240	1.1615	1.2625	0.7070	0.2020	0.2525
Über-/Untererfüllung (2)			0.7200	2.1000	-1.4050	-2.2225	-0.5760	1.1615	-0.7375	0.7070	0.2020	0.2525
Absatzanteil %	13	HST-2	44,00	20,00	19,00	5,50	4,80	2,30	2,50	1,40	0,40	0,50
Verpflichtung (6)			24.9600	11.3000	10.7350	3.1075	2.7120	1.2995	1.4125	0.7910	0.2260	0.2825
Über-/Untererfüllung (6)			3.3600	-2.7000	-0.2650	-1.8925	-0.2880	1.2995	-0.5875	0.7910	0.2260	0.2825
Absatzanteil %	14	HST-1	44,00	20,00	19,00	5,50	4,80	2,30	2,50	1,40	0,40	0,50
Verpflichtung (6)			27.5000	12.5000	11.8750	3.4375	3.0000	1.4375	1.5625	0.8750	0.2500	0.3125
Über-/Untererfüllung (6)			0.0000	-1.5000	0.8750	-1.5625	0.0000	1.4375	-0.4375	0.8750	0.2500	0.3125
Absatzanteil %	15	HST-6	44,00	20,00	19,00	5,50	4,80	2,30	2,50	1,40	0,40	0,50
Verpflichtung (3)			28.8200	13.1000	12.4450	3.6025	3.1440	1.5065	1.6375	0.9170	0.2620	0.3275
Über-/Untererfüllung (3)			1.3200	-0.9000	1.4450	-1.3975	0.1440	-1.4935	-0.3625	0.9170	0.2620	0.3275
Absatzanteil %	16	HST-3	44,00	20,00	19,00	5,50	4,80	2,30	2,50	1,40	0,40	0,50
Verpflichtung (5)			31.0200	14.1000	13.3950	3.8775	3.3840	1.6215	1.7625	0.9870	0.2820	0.3525
Über-/Untererfüllung (5)			3.5200	0.1000	-2.6050	-1.1225	0.3840	-1.3785	-0.2375	0.9870	0.2820	0.3525
Absatzanteil %	17	HST-1	44,00	20,00	19,00	5,50	4,80	2,30	2,50	1,40	0,40	0,50
Verpflichtung (5)			33.2200	15.1000	14.3450	4.1525	3.6240	1.7365	1.8875	1.0570	0.3020	0.3775
Über-/Untererfüllung (5)			0.7200	1.1000	1.6550	0.6475	0.6240	1.2365	0.1175	1.0570	0.3020	0.3775

23.04.2004 15:21 Beendet 5 Durchläufe

Start Posteingang - ... Microsoft ... P:\Arbeitsgru... S-Investor - S... PBÜv 20.04.04... Adobe Acroba... Simulation Ve... Desktop DE 15:21

grün: Zuweisung
gelb: Eigenrücknahme

Handheld



1. Gerät einschalten

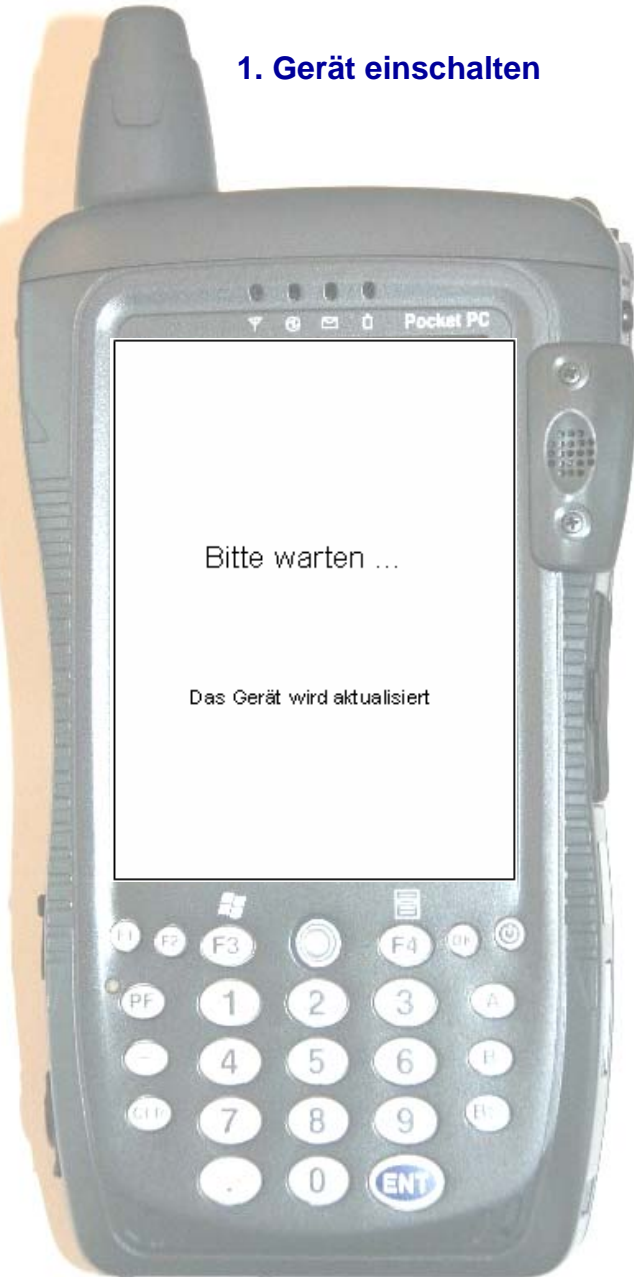

2. Auswahlmaske

- Offene Abholungen
- Neue Abholanforderung



3. Storno

4. Abholbestätigung

5. „Voll“-Meldung

Handheld - „Voll“-Meldung

1



5.1. Auswahl einer neuen Abholanforderung
z.B. Gruppe 5 „Drücken“



5.2. Eingabe von Datum und Uhrzeit



5.3. bei „Absenden“

Bitte warten ...

Ihre Abholanforderung
wird bearbeitet

EAR

5. 4. neuer Abholcode
wird bei den offenen
Aktionen „angehängt“



Meldepflichten der Hersteller [in Mg bzw. Stck]

- Kennzeichnung
- Behältnisabholung
- Behandlung
- Mitteilung der Output- und Verwertungsmengen an „Gemeinsame Stelle“

- ◆ **Jährlich Gesamtoutput** << Berichtswesen/Testat
- ◆ **Jährlich Verwertungsnachweis** << Erstbehandler/Testat

Monitoring gemäß Art. 12 Abs. 1 der Richtlinie 2002/96/EG (§14 Abs. 7 ElektroG – EU-Datenformate)

- Kennzeichnung
- Behältnisabholung
- Behandlung
- Mitteilung der Output- und Verwertungsmengen an „Gemeinsame Stelle“

Tabelle 1: Elektro- und Elektronik-Altgeräte, Sammlung und Ausfuhr (Artikel 12 Absatz 1)

Spalte Nr.	1	2	3	4	5	6	7
Produktkategorie	In Verkehr gebracht	Gesammelt (private Haushalte)	Gesammelt (andere Quellen als private Haushalte)	Insgesamt gesammelte Elektro- und Elektronik-Altgeräte	Im Mitgliedstaat behandelt	In einem anderen Mitgliedstaat behandelt	Außerhalb der EG behandelt
	Gesamtgewicht ^[1] Tonnen	Gesamtgewicht Tonnen	Gesamtgewicht Tonnen	Gesamtgewicht Tonnen	Gesamtgewicht Tonnen	Gesamtgewicht Tonnen	Gesamtgewicht Tonnen
1. Haushaltsgroßgeräte							
2. Haushaltskleingeräte							
3. IT- und Telekommunikationsgeräte							
4. Geräte der Unterhaltungselektronik							
5. Beleuchtungskörper							
5a Gasentladungslampen							
6. Elektrische und elektronische Werkzeuge							
7. Spielzeug sowie Sport- und Freizeitgeräte							
8. Medizinische Geräte							
9. Überwachungs- und Kontrollinstrumente							
10. Automatische Ausgabegeräte							

Meldezeitraum: Kalenderjährlich bis zum 30. April des Folgejahres

^[1] Falls dies nicht möglich ist, Angabe der Anzahl.
EAR® Info @ UM MV 050922

Monitoring gemäß Art. 7 Abs. 2 der Richtlinie 2002/96/EG (§14 Abs. 8 ElektroG – EU-Datenformate)

- Kennzeichnung
- Behältnisabholung
- Behandlung
- Mitteilung der Output- und Verwertungsmengen an „Gemeinsame Stelle“

Tabelle 2: Verwertung, Recycling und Wiederverwendung, Zielvorgaben (Artikel 7 Absatz 2)

Spalte Nr.	1	2	3	4	5
Produktkategorie	Verwertung	Verwertungsquote	Insgesamt Wiederverwendung und Recycling	Wiederverwendungs- und Recyclingquote	als komplettes Gerät wiederverwendete Elektro- und Elektronik-Altgeräte
	Gesamtgewicht ^[1] Tonnen	%	Gesamtgewicht Tonnen	%	Gesamtgewicht Tonnen
1. Haushaltsgroßgeräte					
2. Haushaltskleingeräte					
3. IT- und Telekommunikationsgeräte					
4. Geräte der Unterhaltungselektronik					
5. Beleuchtungskörper					
5a Gasentladungslampen	N.A.	N.A.			
6. Elektrische und elektronische Werkzeuge					
7. Spielzeug sowie Sport- und Freizeitgeräte					
8. Medizinische Geräte					
9. Überwachungs- und Kontrollinstrumente					
10. Automatische Ausgabegeräte					

Meldezeitraum: Kalenderjährlich bis zum 30. April des Folgejahres

Bis 31.12.2008 bei Zielvorgaben nicht berücksichtigt

Anmerkung: Die Angaben in den grauen Feldern sind freiwillig

^[1] Falls dies nicht möglich ist, Angabe der Anzahl.

ElektroG – Ab wann bestehen welche Pflichten für Hersteller?

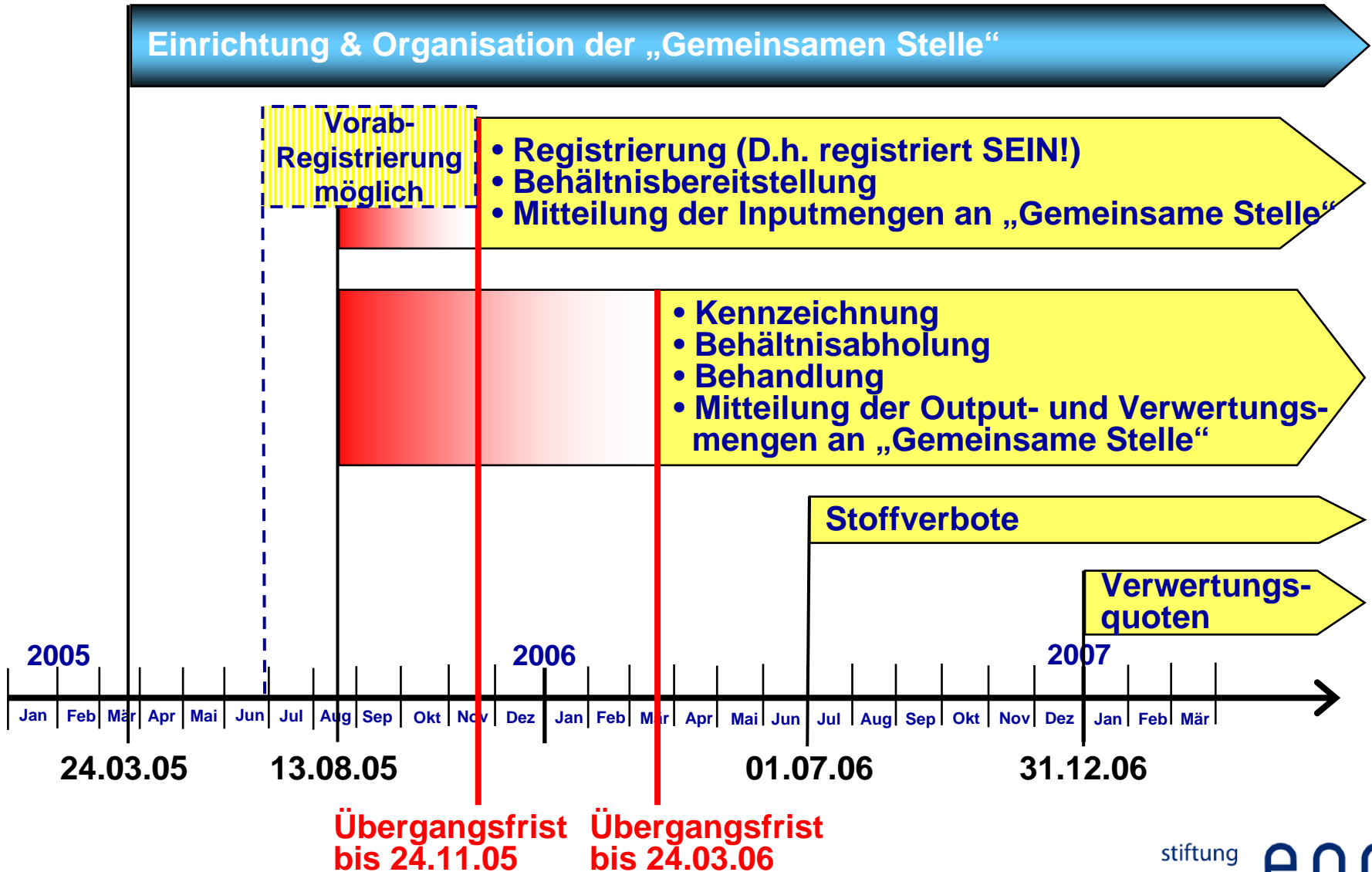

ElektroG – Ab wann bestehen welche Pflichten für öRE?

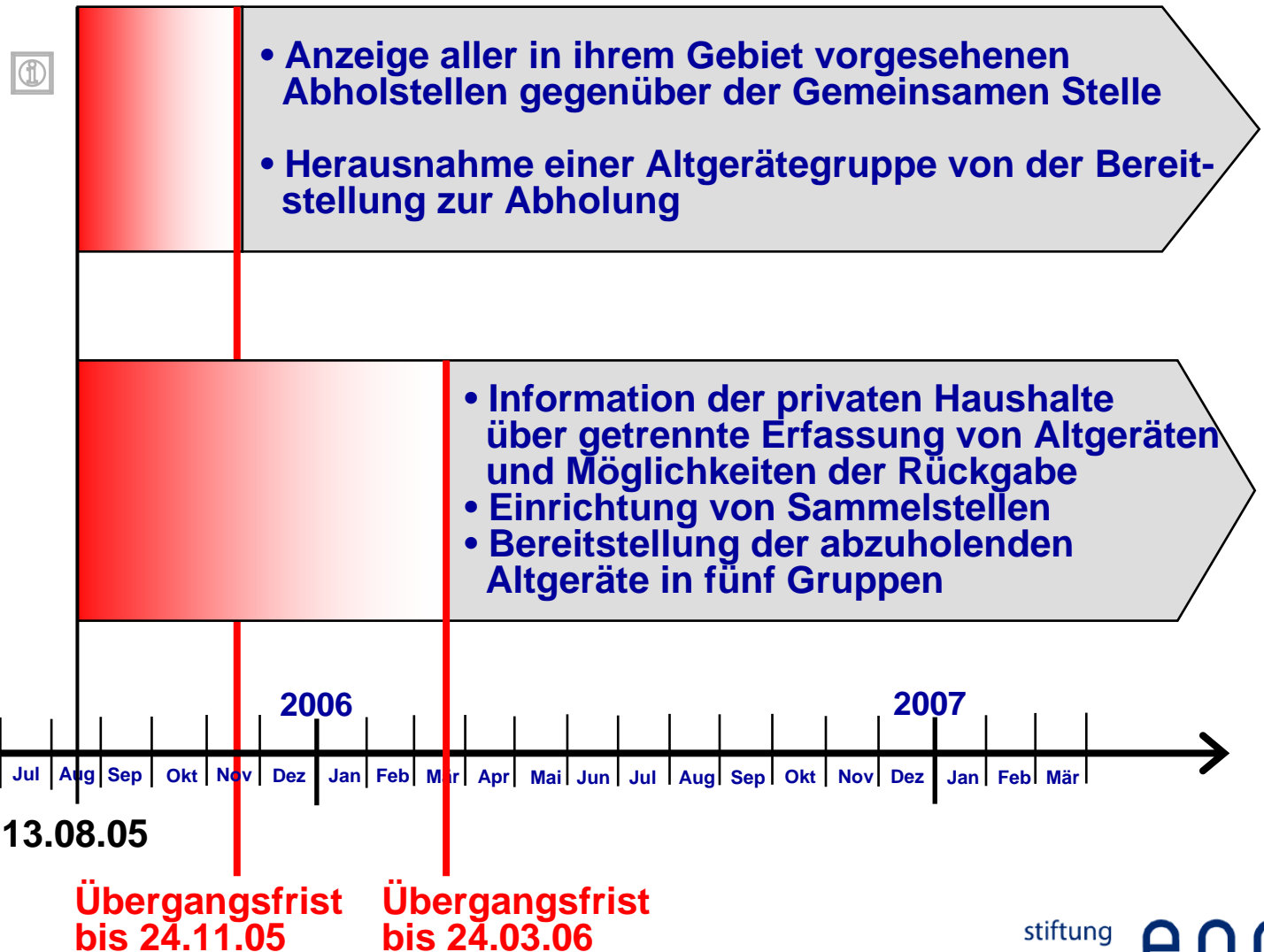

Erstanmeldung Übergabestelle

3



stiftung **ear**
elektro-altgeräte register®

Unternehmensdaten - re101

Anmeldung Übergabestelle

Stammdaten Zusatzdaten

Gemeinde/Stadt: Werkstoffhof Unter dem Walde

Strasse: Waldweg 900

PLZ Ort: 78166 Donaueschingen

Land: Deutschland

Bundesland: Baden-Württemberg

Telefonnummer:	Internat.	Vorwahl	Nummer	Durchwahl
	+49	771	11111	0
Faxnummer:				
Mobilnummer:				

eMail-Adresse:

Speichern **Zurück**

Erstanmeldung Übergabestelle

6



stiftung elektro-altgeräte register® e ar

Benutzerverwaltung - re002

Adresse Berechtigungen

Benutzertyp: 100 Hauptansprechpartner

Anrede: Hr

Name: Huber

Vorname: Anton

Titel:

Land: Deutschland

Strasse: Waldweg 900

PLZ Ort: 78166 Donaueschingen

Sprache: Deutsch in Deutschland

Passwort: *****

Passwort bestät: *****

International	Vorwahl	Nummer	Durchwahl
+49	771	11111	0

Telefonnummer:

Faxnummer:

Mobilnummer:

eMail-Adresse: anton.huber@wertstoffhof.de

Kommunikation per Email

Kommunikation per Fax

Speichern **Zurück**

Stiftung Elektro-Altgeräte Register - Stiftung Elektro-Altgeräte Register - Mozilla Firefox

http://www.stiftung-ear.de/

stiftung elektro-altgeräte register® ear

home hersteller öre stiftung-ear regelbuch training

fragen und antworten
neuigkeiten
präsentationen
events
ausschreibung - projekt "handhelds" , offenes verfahren

Suche:

DIE STIFTUNG ELEKTRO-ALTGERÄTE REGISTER
ist die "Gemeinsame Stelle der Hersteller" im Sinne des Elektro- und Elektronikgerätegesetzes ("ElektroG"). Mit Beleihungsbescheid vom 06. Juli 2005 wurde der Stiftung Elektro-Altgeräte Register die Wahrnehmung hoheitlicher Aufgaben gemäß § 17 ElektroG übertragen.

Beleihungsbescheid

AUFGABEN DER GEMEINSAME STELLE
Mit der Beleihung agiert die Gemeinsame Stelle für die vom Umweltbundesamt ("zuständige Behörde") übertragenen Aufgaben und Befugnisse hoheitlich. Dazu gehören die Registrierung der Hersteller, der Erlass von Abholanordnungen, die Anordnung der Bereitstellung von Behältnissen wie auch der Vollzug dieser Verwaltungsakte.

Die Wahrnehmung dieser Aufgaben und Befugnisse bedingt, dass EAR weder fachspezifische noch rechtliche Beratungen leisten darf. Neben der im ElektroG wie im Beleihungsbescheid geforderten Neutralität ist auch das für behördliches Handeln zwingende Rechtsberatungsgesetz maßgebend. Wir müssen Sie deshalb bitten, sich mit Fragen an die beratenden Berufe zu wenden.

SIE WOLLEN IHRE REGISTRIERUNG VORBEREITEN?
Alle Voraussetzungen und nötigen Schritte finden Sie im

Fahrplan zur Registrierung

und in der

Hilfe rund um den Garantienachweis

PREPARED FOR REGISTRATION?
Find usefull information here:

DOWNLOAD
ElektroG (16. März 2005) mehr ...

DOWNLOAD
Kostenverordnung zum Elektro- und Elektronikgerätegesetz (ElektroGKostV) und Begründung dazu mehr ...

DOWNLOAD
ElektroG (March 23, 2005) - Electrical and Electronic Equipment Act (English) mehr ...

DOWNLOAD
ElektroGKostV - Cost Ordinance on the Electrical and Electronic Equipment Act (English) mehr ...

VERANSTALTUNGEN
06.09.2005 in Chemnitz
12.09.2005 in Hannover
13.09.2005 in Gera
19.09.2005 in Freiburg

NEUES TRAININGSKONZEPT!
mehr ...

Fertig

Start Deleted Items - Micro... Microsoft ActiveSync Stiftung Elektro-Altge...

DE 20:12 stiftung elektro-altgeräte register® ear